

dreame

Marka:DREAME

Ürün Adı : ROBOT SÜPÜRGE

Model: DREAME L10 PRO

Robotic Vacuum Cleaner+ Base station RLS5L+RCS0

İthalatçı Firma: Arena Bilgisayar Tic. A.Ş

Merkez Mahallesi, Göktürk Caddesi No:4 34077

Göktürk / Eyüp / İstanbul

Telefon numarası: +90 212 364 64 64

Faks numarası: +90 212 310 46 80

E-Posta Adresi: musteri.hizmetleri@arena.com.tr

Üretici Firma:

Dreame Trading (Tianjin) Co.,Ltd.

Address: Room 2112-1-1, South District, Finance and Trade Center, No.6975 Yazhou Road, Dongjiang Bonded Port Area, Tianjin Pilot Free Trade Zone, China Country: China Tel: (+852) 37488317

KULLANIM KILAVUZU

GÜVENLİK BİLGİLERİ

Yanlış kullanımdan doğabilecek elektrik şoklarını, yangın veya yaralanmaları engellemek için ürünü kullanmadan önce kılavuzu dikkatlice okuyun ve gelecek kullanımlar için saklayın.

Cihazınız gönderilmeden önce dikkatlice kontrol edilmiş ve paketlenmiştir.Paketi açarken, tüm parçaların paket içinde olduğundan emin olun ve ambalajı çocuklardan uzak tutun.Onarım veya garanti durumunda cihazınızı mükemmel bir şekilde korumak için kutuyu garanti süresi boyunca saklamanızı öneririz.

Lütfen cihazı çalıştırmadan önce talimatları okuyun ve daha sonra kullanmak üzere saklayın.Ürünün ulusal düzenlemelere uygun olarak kurulması gerekir.



Lütfen cihazı iyi havalandırılan bir yere düz, sağlam ve sabit bir yüzeye yerleştirin. Uzun süre kullanılmaması durumunda lütfen ünitenin fişini çekin.Güç kablosu hasar görürse,güç kablosu değiştirilmelidir..Olası tehlikelerden kaçınmak için lütfen Satış Sonrası Servis ile iletişime geçin.



DİKKAT:Elektrik çarpmasını önlemek için bu cihazı yağmura veya neme maruz bırakmayın ve yüksek sıcaklık, nem, su ve tozdan koruyun.Üniteyi nemli veya soğuk yerlerde kullanmayın.



Ünitenin onarılması gerekirse, lütfen web sitesine gidin:Satış Sonrası Servis ile iletişim kurmak için <https://www.servis.gov.tr/>



Yangının yayılmasını önlemek için mumları veya diğer açık alevleri daima uzak tutun.Cihazı doğrudan güneş ışığından uzak tutun.



Piller yanlış yerleştirilirse patlama tehlikesi vardır.Bunları yalnızca aynı veya eşdeğer türlerle değiştirin.Kullanılmış piller güvenli bir şekilde imha edilmelidir.Çevreyi korumak için onları uygun çöp kutularına atın.

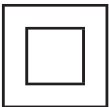

Bu işaret, bu ürünün 2002/96/EC (WEEE) Direktifine göre AB genelinde uygun şekilde atılması gerektiğini ve diğer evsel atıklarla birlikte atılmayacağını belirtir.Malzeme kaynaklarının sürdürülebilir şekilde yeniden kullanımına yardımcı olmak için lütfen sorumlu bir şekilde geri dönüştürün.Lütfen bir toplama sistemine iade edin veya ürünü satın aldığınız bayi ile iletişime geçin.



Batarya Yasasına göre, son kullanıcılar yasal olarak eski bataryaları iade etmekle yükümlüdür.Lütfen kullanılmış pilleri evsel atıklara atmayın, kullanılmış piller için bir toplama sistemine iade edin. AEEE Yönetmeliğine uygundur.



AB Yeni Yaklaşım Direktifleri kapsamında imal edilmiştir.

Basitleştirilmiş AB Uygunluk Beyanı

DREAME L10 PRO, radyo ekipmanı tipi ürün cihazı DREAME L10 PRO 2014/53 / EU Direktifi ile uyumlu olduğunu beyan eder. Yalnızca AB üye devletlerinde ve EFTA ülkelerinde iç mekan kullanımı için tasarlanmıştır. "Bu cihaz Türkiye alt yapısına uygundur."

Kullanılması planlanan ülkeler:				AT	BE
CY	CZ	DK	EE	FI	FR
DE	GR	HU	IE	IT	LV
LT	LU	MT	NL	PL	PT
SK	SI	ES	SE	GB	IS
LI	NO	CH	BG	RO	TR

dreame

Original Declaration of Conformity
Translation of the original Declaration of Conformity

EU DECLARATION OF CONFORMITY

Apparatus/Equipment
Product: **Robot Vacuum Cleaner**
Model: **R10S**

Manufacturer or his authorized representative:
Name: Dreame Trading (Tianjin) Co., Ltd.
Address: Room 2115-1-1, South District, Finance and Trade Center No.0675 Yizhou Road, Dongjiang Bonded Port Area, Tianjin Pilot Free Trade Zone, China
Country: China

Manufacturers authorized EU Representative
Name: EUPREP GmbH
Address: Unterdammweg 1a, 85051 Ingolstadt, Germany
Country: Germany
Telephone: +49 (0)1800 7744
Email: europe@euprep-grwth.com

CE

This declaration of conformity is issued under the sole responsibility of the manufacturer.

DE Wir, Dreame, erklären hiermit in alleiniger Verantwortung, dass die/die unter genannte(n) Produkt(e) den folgenden Richtlinien und Standards entspricht/entsprechen.

GB We, Dreame hereby declare under our sole responsibility, that below mentioned product(s) is/are in conformity with following directive and standards.

FR Nous, Dreame, déclarons par la présente, sous notre seule responsabilité, que le ou les produits mentionnés ci-dessous sont conformes aux directives et normes indiquées ci-après.

IT Noi, Dreame, con la presente dichiariamo, sotto la nostra esclusiva responsabilità, che il prodotto sotto menzionato/i è/sono conformi alle seguenti direttive e norme.

NL Wij, van Dreame, verklaaren onder onze eigen verantwoordelijkheid dat onderstaand vermeld product(e) in overeenstemming is/zijn met de volgende richtlijn(en) en norm(en).

ES Nosotras, Dreame, por el presente documento declaramos bajo nuestra única responsabilidad, que el/los producto(s) mencionado(s) a continuación cumplen con las directivas y estándares siguientes.

Radio Equipment Directive (RED)	2014/53/EU	<input checked="" type="checkbox"/>
Low Voltage Directive (LVD)	2014/30/EU	<input type="checkbox"/>
Electromagnetic Compatibility Directive (EMCD)	2014/30/EU	<input type="checkbox"/>
Restriction of the use of certain hazardous substances (RoHS)	2011/65/EU	<input checked="" type="checkbox"/>
Ecological Requirements for energy-related products (ERP)	2009/125/EC	<input checked="" type="checkbox"/>
Machinery Directive (MD)	2006/42/EC	<input type="checkbox"/>

Harmonized Standard

EN 60335-1:2014+A11:2017+A12:2019+A13:2019+A14:2020	EN 60335-2-2:2010+A11:2010+A12:2013	EN 301 488-1 V2.3.3	EN 301 488-17 V2.2.4
EN IEC 62311:2020	EN IEC 62311-1:2020	EN IEC 60335-1:2014	EN IEC 60335-2-2:2010
EN 62323:2008	EN 62323:2008	EN IEC 61000-3-2:2014+A1:2020	EN IEC 61000-3-3:2014+A1:2014+A2:2020
EN 300528 V2.2.2		RoHS Directive 2011/65/EU (amending (EU) 2015/863)	

1 / 2

dreame

Signed for and on behalf of

Name and date of issue: Dreame Trading (Tianjin) Co., Ltd.
Room 2115-1-1, South District, Finance and Trade Center No.0675 Yizhou Road, Dongjiang Bonded Port Area, Tianjin Pilot Free Trade Zone, China 2023-04-11

Co-marking date: 21

Signature: 

Name, function: Jerry Ding, Manager



KULLANIM KISITLAMALARI

Bu ürün 8 yaş ve üzeri çocuklar, fiziksel, sensör veya mental kapasiteleri yeterli olmayan veya tecrübesi ve bilgisi bulunmayan bireyler tarafından gözetim olmaksızın kullanılmamalıdır. Temizlik ve bakım gözetim altında olmayan çocuklar tarafından yapılmamalıdır.

Çocuklar ürün ile oyun oynamamalıdır. Ürün çalışırken çocukları ve evcil hayvanları robottan uzak tutun.

Bu ürün evlerde yer temizliği amacıyla kullanılabilir. Dışarıda veya yer döşemesi olmayan yerlerde veya ticari veya endüstriyel alanlarda kullanılmamalı.

Güç kablosu hasarlı ise kullanmayı bırakın ve satış sonrası servise başvurun.

Robotu koruyucu bariyeri olmayan yükseltilmiş yerlerde kullanmayın.

Robotu ters yerleştirmeyin. LDS kapağını, robot kapağını veya tampon kapağını robotun tutacağı olarak kullanmayın.

40° C den fazla veya 0°C den az sıcaklığa sahip ortamlarda kullanmayın. Sıvı veya yapışkan maddeler bulunan zeminlerde kullanmayın.

Robotun çalışırken sürüklememesi için yerdeki kabloları toparlayın.

Robotun çarpıp zarar vermemesi için yerde bulunan kırılabilir eşyaları kaldırın.

Robotu kullanmadan önce zemine zarar vermemesi için yerde bulunan serbest eşyaları veya kabloları kaldırın.

Robotun çekiş ağzından parmaklarınızı, saçlarınızı veya diğer vücut parçalarını uzak tutun.

Fırça temizleme aletini çocuklardan uzak tutun.

Robotun üzerine çalışsa da çalışmasa da hiçbir eşya koymayın.

Robotu yanan eşyaları temizlemek için kullanmayın. Robotu yanıcı ve patlayıcı sıvıları, aşındırıcı gazları veya asitleri veya çözücüleri almak için kullanmayın.

Sert veya keskin eşyaları temizlemek için kullanmayın. Taş, büyük kağıt gibi aleti tıkayacak nesnelere almak için kullanmayın.

Robotu temizlemeden veya bakım yapmadan önce robotun kapalı olduğundan ve şarj istasyonunun fişinin çekili olduğundan emin olun.

Robotu ve şarj istasyonunu ıslak bez veya herhangi bir sıvı ile temizlemeyin. Yıkanebilir parçalar kullanmadan önce tam olarak kurumalı.

Robot taşınırken kapalı olmalı ve mümkünse kendi kutusu içinde olmalı.

Lütfen bu ürünü kılavuzda belirtilen şekilde kullanın. Yanlış kullanımdan kaynaklanan hatalar kullanıcı sorumluluğundadır.

Batarya ve Şarj

Üçüncü parti batarya, güç kablosu veya şarj istasyonu kullanmayın. Sadece RCS0 güç kaynağı kullanın.

Batarya veya şarj istasyonunu kendi başınıza çıkartmayın, tamir etmeyin veya modife etmeyin.

Şarj istasyonunu ısı kaynağının yakınına koymayın.

İstasyonun şarj uçlarını ıslak bez veya ıslak el ile silmeyin.

Eski bataryaları yanlış bertaraf etmeyin. Eski bataryalar doğru bir şekilde geri dönüştürülmeli.

Eğer robot uzun bir süre kullanılmayacak ise tam şarj edin, serin ve kuru bir yerde saklayın. Bataryanın akmasını engellemek için 3 ayda bir tam şarj edin.

Bu üründe sadece yetkili teknisyenler veya satış sonrası servis tarafından değiştirilebilecek batarya vardır.

Bu bölüm, cihazınızın kullanımıyla ilgili önemli bilgileri içermektedir. Ayrıca cihazın nasıl güvenli kullanılacağı hakkında bilgileri de içermektedir. Cihazınızı kullanmadan önce bu bilgileri dikkatlice okuyun.

Elektronik Cihaz

Cihazın kullanılması yasaksa cihazı kullanmayın. Cihazın kullanmayın; bu, tehlikeye veya diğer elektronik cihazlarla çakışmaya neden olur.

Tıbbi Ekipmanla Çakışma

- Hastaneler ve sağlık tesisleri tarafından belirtilen kurallara ve mevzuata uyun. Cihazınızı, yasaklanan yerlerde kullanmayın.
- Bazı kablosuz cihazlar, ısıtma cihazlarının veya kalp pillerinin performansını etkileyebilir. Daha fazla bilgi için hizmet sağlayıcınıza danışın.
- Kalp pili üreticileri, kalp pili ile olası bir çakışmayı önlemek için bir cihaz ile bir kalp pili arasında en az 15 cm'lik bir mesafenin korunmasını tavsiye etmektedir. Kalp pili kullanıyorsanız, cihazı kalp pilinin karşı tarafında tutun ve ön cebinizde taşımayın.

Yanıcların ve patlayıcıların bulunduğu alanlar

- Cihazı yanıcıların ya da patlayıcıların depolandığı yerlerde (örneğin benzin istasyonu, yağ deposu veya kimyasal fabrikası) kullanmayın. Cihazınızı bu ortamlarda kullanmak patlama ya da yangın riskini yükseltir. Ayrıca, metin olarak veya sembollerle gösterilen yönergelere uyun.
- Cihazı kutu içinde yanıcı sıvılar, gazlar veya patlayıcılarla birlikte depolamayın ya da nakletmeyin.

Çalışma ortamı

- Yıldırımın neden olduđu tehlikelere karşı korumak için gök gürültüsü sırasında cihazınızı kullanmayın.
- İdeal çalıştırma sıcaklıkları 0 °C ila 35 °C'dir. İdeal depolama sıcaklıkları -10 °C ila +45 °C'dir. Aşırı sıcak ya da soğuk, cihazınıza veya aksesuarlarınıza zarar verebilir.
- Cihazınızı uzun süre boyunca doğrudan güneş ışığına maruz bırakmayın (bir aracın ön göğsü gibi).
- Cihazınızı ya da aksesuarlarınızı yangın ya da elektrik çarpması tehlikelerinden korumak için yağmur ve nemden kaçınin.
- Cihazı, ısıtıcı, mikrodalga fırın, soba, su ısıtıcı, radyatör ya da mum gibi ısı ve ateş kaynaklarından uzak tutun.
- Cihaz aşırı ısınır, cihazı ya da aksesuarları bir süre kullanmayın. Cilt, aşırı ısınmış bir cihaza uzun süre maruz kalırsa, kızarıklık ve daha koyu pigmentasyon gibi düşük sıcaklık yanığı belirtileri ortaya çıkabilir.
- Çocukların ya da evcil hayvanların cihazı veya aksesuarları ısırmasına ya da emmesine izin vermeyin. Bu, hasar ya da patlamayla sonuçlanabilir.
- Yerel yasa ve yönetmeliklere uyun, diğer insanların özel ve yasal haklarına saygı gösterin.

Çocuk güvenliği

- Çocukların güvenliğiyle ilgili tüm önlemlere uyun. Çocukların cihazla ya da aksesuarlarıyla oynamasına izin vermek tehlikeli olabilir. Cihaz, yutma tehlikesine yol açabilecek çıkarılabilir parçalara sahiptir. Çocuklardan uzak tutun.
- Cihaz ve aksesuarlarının çocuklar tarafından kullanımı amaçlanmaz. Çocuklar cihazı yalnızca yetişkin gözetiminde kullanılmalıdır.

Aksesuarlar

- Onaylanmamış ya da uyumsuz bir güç adaptörü, şarj cihazı veya pil kullanmak yangın, patlama ya da diğer tehlikelere neden olabilir.
- Yalnızca bu modelle kullanımı cihaz üreticisi tarafından onaylanmış aksesuarları tercih edin. Diğer tipteki aksesuarların kullanımı garantiyi geçersiz kılabilir, yerel yönetmeliklerle yasaları ihlal edebilir ve tehlikeli olabilir. Lütfen onaylanmış aksesuarların, bulunduğunuz bölgede temin edilip edilemeyeceği konusunda bilgi almak için satıcınıza danışın.

Şarj cihazı güvenliği

- Fişe takılabilen cihazlar için priz çıkışı cihazın yakınına yerleştirilecek ve kolayca erişilebilir olacaktır.
- Kullanımda olmadığı zaman şarj aletini elektrik prizinden ve cihazdan çekin.
- Şarj cihazını düşürmeyin veya darbeye neden olmayın.
- Güç kablosu hasarlıysa (örneğin kablo soyulmuş veya kırılmışsa) veya fiş gevşemişse, kabloyu kullanmayı hemen bırakın. Kullanıma devam edilmesi elektrik çarpmasına, kısa devreye ya da yangına yol açabilir.
- Güç kablosuna ıslak ellerle dokunmayın veya şarj cihazını çıkarmak için güç kablosundan asılmayın.
- Cihaza veya şarj cihazına ıslak elle dokunmayın. Bu, kısa devreye, hatalı çalışmaya ya da elektrik çarpmasına yol açabilir.
- Şarj cihazının IEC60950-1/EN60950-1/UL60950-1'deki Madde 2.5'in gerekliliklerini karşıladığından ve ulusal ya da yerel standartlara göre test edilip onaylandığından emin olun.
- Cihazı yalnızca USB-IF logosu ya da USB-IF uyum programı yerine getirme özelliği taşıyan

ürünlere bağlayın.

Pil güvenliği

- Pil kutuplarını, anahtar, mücevher ya da diğer metal malzemeler gibi iletkenlere bağlamayın. Bu, pilde kısa devreye ve yaralanmaya ya da yanığa neden olabilir.
- Pili aşırı sıcaktan ve doğrudan güneş ışığından uzak tutun. Mikrodalga fırın, soba ya da radyatör gibi ısıtma cihazlarının üstüne veya içine koymayın. Aşırı ısınırca piller patlayabilir.
- Pilde değişiklik yapmaya ya da yeniden üretmeye, içine yabancı nesne sokmaya veya sıvı ya da başka sıvılara batırmaya veya maruz bırakmaya çalışmayın. Bu, yangın, patlama ya da diğer tehlikelere yol açabilir.
- Pil sızdırırsa, elektrolitin cildiniz ya da gözlerinize doğrudan temas etmediğinden emin olun. Elektrolit cildinize temas ederse veya gözünüze sıçrarsa, hemen temiz suyla gözlerinizi yıkayın ve bir doktora danışın.
- Şarj etme veya depolama sırasında pilin şeklinin bozulması, renk değiştirmesi ya da aşırı ısınması durumunda cihazı kullanmayı hemen bırakın ve pili çıkarın. Kullanıma devam edilmesi pilin sızdırmasına, yangına ya da patlamaya yol açabilir.
- Patlayabilecekleri için pilleri ateşe atmayın. Hasarlı piller de patlayabilir.
- Bitmiş pilleri yerel yönetmeliklere uygun olarak elden çıkarın. Hatalı pil, yangın, patlama ya da diğer tehlikelere yol açabilir.
- Çocukların ya da evcil hayvanların pili ısırmasına veya emmesine izin vermeyin. Bu, hasar ya da patlamayla sonuçlanabilir.
- Pili parçalamayın ya da delmeyin veya yüksek dış basınca maruz bırakmayın. Bu, kısa devreye ya da aşırı ısınmaya yol açabilir.
- Cihazı veya pili düşürmeyin. Cihaz ya da pil, özellikle sert zemine düşürülürse hasar görebilir.
- Cihazın bekleme süresi önemli ölçüde düşerse pili değiştirin.
- Bu cihazda yerleşik bir pil vardır. Pili kendiniz değiştirmeye çalışmayın. Aksi halde cihaz düzgün çalışmayabilir veya pil zarar görebilir. Kendi güvenliğiniz ve cihazınızın düzgün çalıştığından emin olmak için pilin değiştirilmesi için kesinlikle yetkili bir servis merkezine başvurmanızı öneririz.

Periyodik Bakım

- Cihazı ve aksesuarları kuru tutun. Mikrodalga fırın ya da saç kurutma makinesi gibi harici bir ısı kaynağıyla kurutmaya çalışmayın.
- Cihazınızı ya da aksesuarları aşırı sıcak veya soğuğa maruz bırakmayın. Bu ortamlar doğru çalışmayı engelleyebilir ve yangın ya da patlamaya yol açabilir.
- Cihazın hatalı çalışmasına, aşırı ısınmaya, yangına ya da patlamaya yol açabilecek çarpmaları engelleyin.
- Cihazı temizlemeden veya bakım yapmadan önce kullanmayı bırakın, tüm uygulamaları durdurun ve bağlı olan tüm kabloları çıkarın.
- Cihazı ya da aksesuarları temizlemek için herhangi bir kimyasal deterjan, toz veya diğer kimyasal maddeleri (alkol ve benzin gibi) kullanmayın. Bu maddeler, araçlarda hasara neden olabilir veya yangın tehlikesi ortaya çıkarabilir. Cihazı ve aksesuarları temizlemek için temiz, yumuşak ve kuru bir bez kullanın.
- Kredi kartı ve telefon kartı gibi manyetik şeritli kartları cihazın yakınında uzun süre bırakmayın. Aksi halde manyetik şeritli kartlar hasar görebilir.
- Cihazı ve aksesuarlarını sökmeyin ya da yeniden üretmeyin. Aksi halde garanti geçersiz kılınacak ve üreticinin hasara yönelik sorumluluğu ortadan kalkacaktır. Hasar durumunda, yardım ya da onarım için yetkili bir servis merkezine başvurun.

- Cihazın ekranı bir çarpmada kırılırsa cihazı kullanmayı hemen bırakın. Kırılan parçalara dokunmayın ya da çıkarmaya çalışmayın. Ardından vakit kaybetmeden yetkili bir servis merkezine başvurun.

Atma ve geri dönüşüm bilgileri

Üründeki, pildeki, bilgilerdeki veya kutudaki sembol; kullanım ömrünün sonuna geldiğinde ürünün ve pilin yerel yetkililerce belirlenmiş ayrı atık toplama noktalarına götürülmesi gerektiği anlamına gelir. Bu sayede EEE atıkları, değerli olan malzemeler geri kazanılacak ve insan sağlığı ile çevre korunacak şekilde geri dönüştürülür ve işlenir. Daha fazla bilgi için lütfen yerel yetkililerle, satıcıyla veya ev atıkları tasfiye hizmetleriyle iletişime geçin.

Tehlikeli maddelerin azaltılması

Bu cihaz ve elektrikli aksesuarları; EU REACH mevzuatı, RoHS ve Pil (varsa) yönetmeliği gibi elektrikli ve elektronik ekipmanlarda belirli tehlikeli maddelerin kullanımının kısıtlanmasına ilişkin yürürlükteki yerel kurallarla uyumludur.

Taşıma ve Nakliye

Cihazınızı herhangi bir nedenle taşımak veya kargo ile bir yere göndermeniz gerekirse, orjinal ambalajı içerisinde ve aynen geldiği şekilde paketlenmiş olarak göndermeniz gerekmektedir. Lütfen bu amaçla orjinal ambalajını saklayınız.

Periyodik Bakım ve Basit Onarım

Ürün onarım ve temizlik gerektirmemektedir. Ürün herhangi bir periyodik bakım gerektirmemektedir. Zaman zaman ihtiyacınız olmayan bilgilerin silinmesini tavsiye ederiz. Ürünün ömrü beş yıldır.

Kullanım Esnasında Dikkat Edilmesi Gerekenler

Pil yanlış türde bir pille değiştirilirse patlama riski vardır, kullanılmış pilleri talimatlara uygun olarak bertaraf edin

Bir pilin ateşe veya sıcak bir fırına atılması veya bir pilin patlamaya neden olabilecek şekilde mekanik olarak ezilmesi veya kesilmesi;

Pilin patlamaya veya yanıcı sıvı veya gaz sızıntısına neden olabilecek aşırı yüksek sıcaklıktaki bir ortamda bırakılması;

Pilin patlamaya veya yanıcı sıvı veya gaz sızıntısına neden olabilecek aşırı düşük hava basıncına maruz bırakılması.

Pilin patlamaya veya yanıcı sıvı veya gaz sızıntısına neden olabilecek aşırı yüksek sıcaklıktaki bir ortamda bırakılması

1. Ürün yalnızca USB 2.0 sürümüne sahip bir USB arayüzüne bağlanmalıdır
2. Adaptör, ekipmanın yakınına kurulmalı ve kolayca erişilebilir olmalıdır
3. Test Altındaki Ürün Sıcaklığı: 0°C~+45°C (Bağımsız). 5~+25°C (adaptör ile).
4. Adaptör1: TCW-E61S-65W; Giriş: 100-240V-50/60HZ 1,5AMaks.; Çıkış: 5,0V 3,0A/9,0V 3,0A/12,0V 3,0A/15,0V 3,0A/20,0V 3,25A. Adaptör2: TCW-U61S-65W.; Giriş: 100-240V-50/60HZ 1,5AMaks.; Çıkış: 5,0V 3,0A/9,0V 3,0A/12,0V 3,0A/15,0V 3,0A/20,0V 3,25A. RF Çıkış gücü BT: 0-10 dBm Wi-Fi: 14 dBm +/-3dB

5. Cihaz, vücudunuzdan 0 mm uzakta kullanıldığında RF spesifikasyonlarına uygundur ve tutucu metal bileşiminden yapılmış olmamalıdır.
6. Olası işitme hasarını önlemek için, uzun süre yüksek ses seviyelerinde dinlemeyin.
7. Kulaklık ve USB kablosu blendajlıdır. Bu cihazın kullanımı yerel ağa bağlı olarak kısıtlanmış olabilir.
8. 2014/53/AB sayılı Direktifin 10(10) maddesine göre ambalajda bu telsiz ekipmanının Belçika (BE), Bulgaristan (BG), Çek Cumhuriyeti (CZ), Danimarka (DK), Almanya (DE), Estonya; Bu cihazın WLAN işlevi, 5,15 ila 5,35 GHz frekans aralığında çalışması nedeniyle iç mekan kullanımı ile sınırlıdır.
9. Ürünün yasal garanti süresi 2(iki) yıl; kullanım ömrü yaklaşık 5(beş) yıldır.

Teknik Özellikler

Süpürgezin ağırlığı, sipariş edilen yapılandırmaya ve üretim değişkenliğine bağlı olarak değişir.

Enerji Tüketimi

Enerji tüketimi ortalama maksimum güç 5200w enerji tüketir, kullanm yoğunluğa göre güç tüketimi artabilir.

Batarya'dan çalışma süresi 6-8 saat arası kullanılan yoğunluğa göre değişebilir.

Teknik Servis ve Yedek Parça İçin

Ouno Servis Genel Merkez:

Atilla İlhan Cd. No:20, 34750 Ataşehir/İstanbul
Işıklar Cd. No:15, 34750 Ataşehir/İstanbul
<https://ounoservice.com/bize-ulasin>
Telefon: 0850 502 08 00

SERBİS Bilgisi <https://www.servis.gov.tr/> Adresine yetkili servis listelerine ulaşabilirsiniz.

Ürünün Kullanım Süresi

Ürünün yasal garanti süresi 2(iki) yıl.Kullanım ömrü yaklaşık 5(beş) yıldır.

Başlangıç:



SARJ İSTASYONU



TEMİZLEME ALETİ



GÜÇ KABLOSU



SU TANKI



PASPAS



YAN FIRCA

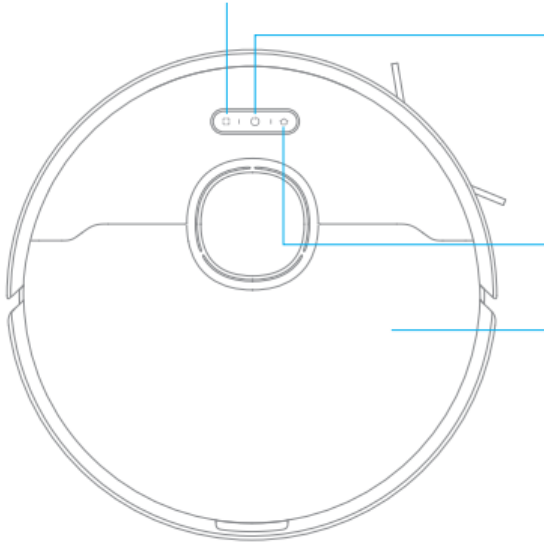

- Nokta temizleme düğmesi
- Nokta temizleme modu için basın
- Güç / temizleme düğmesi
- 3 saniye basılı tutun
- Robot açıldıktan sonra temizlik için basın
- Durum göstergesi
- Beyaz: Temizliyor / Temizlik bitti
- Yanıp sönen turuncu: Hata
- İstasyon Düğmesi
- Basın ve robotu istasyona gönderin
- Kapak

Robot

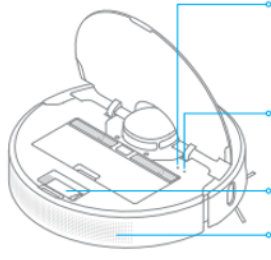

- Reset düğmesi**
Robotu fabrika ayarlarına döndürmek için 3 saniye basılı tutun
- Wifi göstergesi**
- Temizleme aleti**
- Hava çıkışı / Hoparlör**

- Şarj temas uçları**
- Yan fırça**
- Düşme sensörü**
- Ana tekerlek**

Düşme sensörü

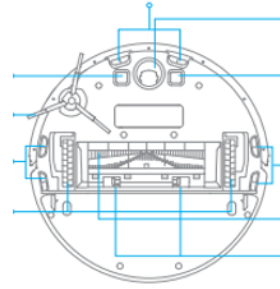

- Çok yönlü tekerlek**
- Şarj temas uçları**
- Düşme sensörü**
- Ana fırça**
- Fırça tutucu kolları**

Robot Sensörü

Kenar Sensörü

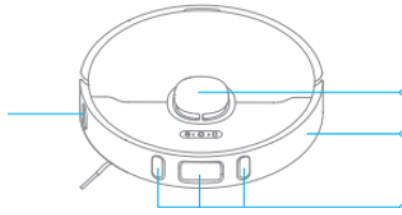

- LDS lazer sensörü**
- Çarpma tamponu**
- Yüksek hassasiyetli 3 boyutlu**

Toz kutusu

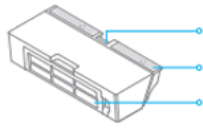

- Kutu düğmesi**
- Kutu kapağı**
- Filtre**

Paspas modülü

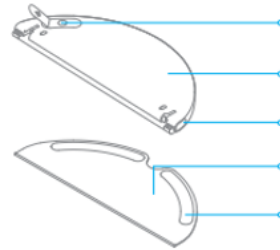

- Su girişi**
- Su tankı**
- Su tankı çıkarma klipsi**
- Paspas**
- Bağlanma yeri**

Şarj istasyonu



- Sinyal alanı**
- Güç girişi**
- Şarj temas uçları**

EVİNİZİ HAZIRLAYIN



Güç kablosu, terlik ve oyuncak gibi eşyaları kaldırın.



Temizlemeden önce merdiven önlerine fiziksel bariyer koyu



Kapıyı açın ve eşyaları yerlerine koyun.



Robotun temizlenecek yerleri anlaması için önünde, kapı aralıklarında durmayın.

KULLANIMDAN ÖNCE

1. Koruyucuları çıkarın

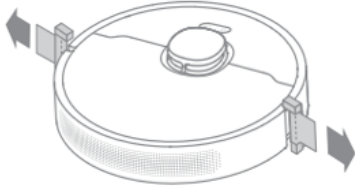

2. Yan fırçayı takın

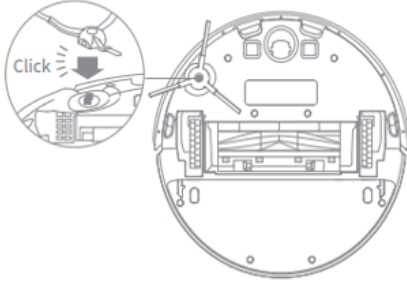

Not: Fırçayı yerine oturtun.

3. İstasyonun kurulumu

Altındaki bantın etiketini sökün. Yere yapıştırın ve fişini takın.

Wifi kapsama alanına koyun

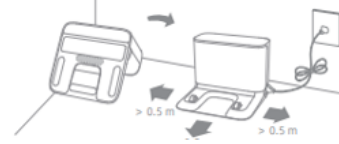

Not:

İstasyonun önünde 1.5m ve yanlarında 0.5 m boş alan bırakın.
Robotun istasyonu bulmasını engelleyebileceği için istasyonu direkt güneş ışığı önüne veya sinyali engelleyebilecek eşyaların arkasına koymayın.
İstasyonun konacağı yeri kuru bezle silin.
Bantın kullanılması sizin tercihinizdedir.
Gerekirse bantı yavaşça kaldırarak iz bırakmasını engelleyebilirsiniz.

4. Robotu şarj olması için istasyonun önüne bırakın.

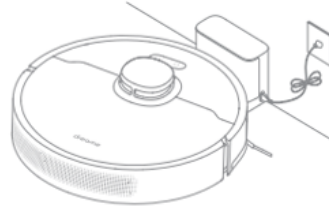

Not: İlk kullanımdan önce tam şarj önerilir. Böylece robot istasyonu başarılı bir şekilde bulabilir.

Robot temizlik yaparken istasyonu taşımayın.

Dreamme/Mi Home/Xiaomi Home Uygulamasına Bağlanmak

Bu cihaz Mi Home/Xiaomi Home uygulaması ile çalışır. Böylece robotu kontrol edebilirsiniz.

1. Mi Home/Xiaomi Home uygulamasını indirin.

Robotta bulunan QR kodunu tarayın veya app store'da Mi Home/Xiaomi Home aratın ve uygulamayı indirin.

2. Mi Home/Xiaomi Home uygulamasını açın sağ üstte bulunan + ya basın. QR kodu tekrar okutarak "DreameBot
3. L10 Pro" ile eşleşin. Wifi bağlantısını tamamlamak için adımları takip edin.
Not: Sadece 2.4 GHz wifi desteklenmektedir. Güncellemeler nedeni ile uygulama kılavuzdakinden farklı olabilir. Lütfen uygulamadaki adımları takip edin.
4. Wifi Sıfırlama
Düğmelerini aynı anda basılı tutunca "Ağ bağlantısı bekleniyor" duyulacaktır. Wifi bağlantı işareti yavaşça yanıp sönmeye başlayınca Wifi başarılı bir şekilde sıfırlandı demektir.
Wifi işareti
Yavaşça yanıp sönmüyor: Bağlanmayı bekliyor
Hızlıca yanıp sönmüyor: Bağlanıyor
Açık: Bağlandı
Not: Eğer robotunuz uygulamaya bağlanamıyor ise wifi yi sıfırlayın ve robotu tekrar ekleyin.

NASIL KULLANILIR

1. Açıp kapatma

Robotu açmak için güç düğmesini 3 saniye basılı tutun. Güç belirteci yanmaya başlayacaktır. Robotu istasyona koyun, robot otomatik olarak açılıp şarj olmaya başlayacaktır. Robotu kapatmak için istasyondan ayırın ve güç düğmesine 3 saniye basılı tutun.

2. Temizliğe başlayın

Robot açıldıktan sonra güç düğmesine basın. Robot rota belirleyecek, metodik bir şekilde köşeleri ve duvarları temizleyecek, S şeklinde detaylı temizlik yaparak temizliği bitirecektir.

Not: Temizlikten önce robotun tam şarj olduğundan emin olun ve istasyondan başlatın. Temizlik devam ediyorken istasyonu oynatmayın.

Eğer şarj az ise robot otomatik olarak istasyona dönecektir. Şarj yeterli seviyeye ulaştığında temizliğe devam edecektir. (Durmaksızın temizlik özelliğinin uygulama üzerinden açılması gerekmektedir.)

3. Temizlik modu

L10 Pro dört temizleme moduna sahiptir. Sessiz, standart, Güçlü ve Turbo. Standart varsayılan moddur. Uygulamada istediğiniz modu seçebilirsiniz.

4. Durma / Uyku Modu

Robot çalışırken herhangi bir düğmeye basıp duraklatın. Eğer robot 10 dakikadan fazla durarlarsa uyku moduna geçecektir. Robottaki bütün göstergeler kapanacaktır. Robotu uyandırmak için herhangi bir düğmeye basın veya uygulamayı kullanın.

Not: Eğer robot 12 saatten fazla uyku modunda kalırsa otomatik kapanacaktır. Robot durdurulup istasyona bırakılırsa güncel temizlik işi duracaktır.

5. Rahatsız etme modu

Robot rahatsız etme moduna geçince temizlik işi duracaktır ve göstergeler kapanacaktır. Rahatsız etme modu fabrikadan kapalı olarak gelmektedir. Uygulama ile açabilir ve süre koyabilirsiniz. Rahatsız etme modu 22.00-8.00 arası olarak ayarlıdır.

Not: Rahatsız etme modunda iken önceden ayarlanmış temizlik işleri gerçekleşir. Robot temizliğe rahatsız etme modu bittikten sonra kaldığı yerden devam eder.

6. Nokta Temizleme

Robot durmuş veya bekleme modundayken ev düğmesine 3 saniye basılı tutup nokta temizleme modu başlayacaktır. Bu modda robot kendi etrafında 1.5 m x 1.5 m bir kare alanı temizleyecektir. Temizlik bittikten sonra robot orijinal yerine dönecek ve temizlik bitecektir.

Not: Nokta temizleme modunu açmak güncel temizlik işini iptal edecektir.

7. Ayarlanmış Temizlik

Temizlik zamanını Mi Home/Xiaomi Home uygulaması üzerinden ayarlayabilirsiniz. Robot belirlenmiş zamanda temizliğe başlar ve bitince istasyona döner.

8. Uygulamanın Diğer Özellikleri

Uygulama arayüzünü takip ederek diğer özellikleri kullanabilirsiniz. Uygulama güncellenmiş olabilir. Güncel uygulamayı dikkate alın.

9. Paspas Fonksiyonunu Kullanın

Bütün yüzeylerin paspaslamadan önce en az üç defa süpürülmesi önerilir. 1) Paspas bezini ıslatın, sıkın ve şemadaki gibi takın. 2) Su tankını doldurun. Not: Deterjan ya da dezenfektan kullanmayın. 3) Paspaslama modülünü ok ile gösterildiği gibi yerine oturtun. Güç düğmesine basın veya Mi Home/Xiaomi Home uygulaması ile temizliğe başlayın. Not: Paspas özelliğinin halılarda kullanılması önerilmez. Gerekirse uygulama ile su akışını ayarlayın.

RUTİN BAKIM

TOZ KUTUSU VE FİLTREYİ TEMİZLEYİN

1. Robotun kapağını açın, toz kutusunun düğmesine basıp yerinden çıkarın.
2. Şekilde gösterildiği gibi toz kutusunun kapağını açın.
3. Filtreyi çıkarın ve sepetine nazikçe vurun.

Not: Filtreyi fırça veya eliniz ile temizlemeye çalışmayın.

4. Toz kutusu ve filtreyi su ile yıkayın. Kullanmadan önce tamamen kurduğundan emin olun.

Not: Sadece temiz su kullanılmalı. Deterjan kullanmayın.

Kullanmadan önce serin ve havadar bir yerde saklayın.

PASPAS MODÜLÜNÜN TEMİZLENMESİ

1. Su tankı üzerindeki klipsleri kaydırın. Paspası çıkarın.
2. Tanktaki suyu boşaltın. Sadece su ile temizleyin ve kullanmadan önce tamamen kurumasını bekleyin.
3. Paspası su ile temizleyin ve kullanmadan önce kurumasını bekleyin.

Not: Paspası temizlemeden önce tanktan ayırın ve tıkanma yaşanmaması için kirli suyun tanka karışmadığından emin olun.

4. Eğer su akışı yavaşladıysa veya iyi dağılmıyorsa su tankında bulunan hava deliğini temizleyin.

Not: Su tankını direkt güneş ışığına maruz bırakmayın.

ANA FIRÇANIN TEMİZLENMESİ

1. Fırça tutacaklarını bastırın ve fırçayı dışarı çıkarın.
2. Şekilde gözüktüğü gibi fırça kapağını çıkarın. Robot üzerinde bulunan temizlik aleti ile takılan saçları temizleyin.

Not: Fırçaya zarar vermemek için takılan saçları çok sert çekmeyin.

YAN FIRÇANIN TEMİZLENMESİ

Yan fırçayı çıkarın ve temizlik aleti ile takılan saçları temizleyin.

Not: Islak bez robot üzerinde bulunan hassas yerlere zarar verebilir. Kuru bez ile temizlik yapın.

ANA TEKERLEK VE ÇOK YÖNLÜ TEKERLEĞİN TEMİZLENMESİ

Not: Küçük bir tornavida kullanarak şaftı ve tekeri ayırın.

Not: Islak bez robot üzerinde bulunan hassas yerlere zarar verebilir. Kuru bez ile temizlik yapın.

LDS LZER SENSÖRÜ VE KENAR SENSÖRÜNÜN TEMİZLİĞİ

DÜŞME SENSÖRÜNÜN TEMİZLİĞİ

YÜKSEK HASSASİYETLİ 3 BOYUTLU ENGEL TANIMA SENSÖRÜNÜN TEMİZLİĞİ

ŞARJ TEMAS UÇLARININ TEMİZLİĞİ

ROBOTU YENİDEN BAŞLATMAK

Eğer robot cevap vermezse veya kapanmıyorsa zorla kapatmak için güç düğmesini 10 saniye basılı tutun. Sonra açmak için güç düğmesini 3 saniye basılı tutun.

BATARYA

Robot yüksek performans lityum-ion bataryaya sahiptir. Optimal performans için günlük kullanımda iyi şarj edilmiş olmasına özen gösterin. Eğer robot uzun bir süre kullanılmayacak ise robotu kaldırın.

Bataryanın akmasını önlemek için en az üç ayda bir tam şarj edilmeli.

Robot açılmıyor	Batarya düşük. Robotu istasyona koyup tekrar deneyin. Ortam sıcaklığı uygun değil. Robotun çalışma sıcaklığı 0° C ila 40° C aralığındadır.
Robot şarj olmuyor	İstasyon güç almıyor. Fişin takılı olduğunu kontrol edin. Temassızlık var mı bakın. Robot ve istasyonun şarj temas uçlarını temizleyin.
Robot istasyona dönmüyor	İstasyon etrafında engel var açık bir alana koyun. İstasyon sinyal alanının temizleyin.
Robot hata veriyor	Robotu kapatıp yeniden açın.
Robot tuhaf ses çıkarıyor	Ana fırça, yan fırça ve tekerlekleri sıkışan kir var mı diye kontrol edin.
Robot iyi temizlemiyor	Toz kutusu dolu. Kontrol edin. Filtre tıkanmış. Kontrol edin. Ana fırçaya kir takılmış. Kontrol edin.
Robot wi-fi'ye bağlanamıyor	Wifi bağlantısı ile ilgili bir sorun var. Mi Home/Xiaomi Home uygulamasının son versiyonunu indirin. Tekrar deneyin. Konum bilgisi izni verilmemiş. Mi Home/Xiaomi Home uygulamasından izin verin. Wifi sinyali zayıf. Robotun kapsama alanında olduğundan emin olun. 5GHz wifi desteklenmiyor. 2.4 GHz internetiniz olduğuna emin olun. Wifi adı veya şifresi yanlış olabilir. Doğru adı ve şifreyi girin.

Robot planlanmış temizliđi gerekleřtirmiyor	Robotun řarjı az. řarj yeterli deđilse temizliđe bařlamaz.
Robot tam řarjlı iken bile istasyon enerji harcıyorsa	Robotun řarjı dolduktan sonra batarya performansını korumak için ok az miktarda enerji harcar.
Paspas modlnden ok az veya hi su gelmiyor	Su tankında su var mı kontrol edin. Paspas kirli ise temizleyin. Paspas kılavuza uygun takıldı mı kontrol edin. Su tankının hava deliđini temizleyin.
Robot řarjdan sonra temizliđe devam etmiyor	Robot rahatsız etme modunda mı kontrol edin. Robotu řarj istasyonuna kendiniz koyarsanız temizliđe devam etmez.
Robotun yeri deđiřtirildiđinde istasyona dnmyor	Robotun yerini deđiřtirmek kendini yeniden pozisyonlamasına veya yeniden haritalandırma yapmasına sebep olur. Eđer robot istasyona ok uzaktaysa kendisi dnemez sizin istasyona koymanız gerekir.

ZELLİKLER

ROBOT

Model	RLS5L
Batarya	5200 mAh (Batarya nominal deđerı)
Kablosuz Bađlantı	Wi-Fi IEEE 802.11b/g/n 2.4GHz
Voltaj Deđerı	14.4 V
G Deđerı	46 W
Operasyon Frekansı	2400-2483.5 MHz
Kablosuz Bađlantı	< 20 dBm

řARJ İSTASYONU

Model	RCS0
Giriř Deđerı	100-240 V ~ 50/60 Hz 0.5 A
ıkıř Deđerı	19.8 V 1 A

Normal kullanım kořulları altında anten ve insan vcudu arasında 20 cm mesafe olmalı.

WEE BİLGİSİ

Bu iřareti taşıyan btn elektronik atıklar evsel atıklar ile karıřtırılmamalı (WEEE direktifi 2012/19/EU). İnsan sađlıđını ve evreyi korumak için bu tarz atıkların hkmetin veya yerel ynetimin belirlediđi toplama noktalarına bırakılıp geri dnřm sađlanmalı. Dođru bertaraf ve geri dnřm insan sađlıđını ve evreyi korumak için negatif etkenlerin azaltılmasında nemlidir. Toplama noktalarının yerleri ve ayrıntılı bilgi için kurucu veya yerel ynetiminiz ile iletiřime geiniz.